

9121L RELAX MANUEL (ANGLE A DROITE / RIGHT ANGLE)

INSTRUCTION D'ENTRETIEN

- ASPIRER RÉGULIÈREMENT
- STOCKER DANS UN ENDROIT SEC .

CONSEILS DE MONTAGE:

- POUR LE MONTAGE,POSER LES DIFFÉRENTS ÉLÉMENTS SUR UNE SURFACE QUI NE LÈS ENDOMMAGENT PAS.
- AVANT LA PREMIÈRE UTILISATION,VÉRIFIER BIEN QUE LÈS VIS SOIENT BIEN TOUTES SERREES.



- NE JAMAIS UTILISER DE PRODUITS ABRASIF:POUDRE,LAINE D'ACIER,SOLVANT
 - NE PAS MOILLER.
 - NE JAMAIS FORCER LÈS ASSEMBLAGES.
 - RESSERRER LÈS VIS APRÈS QUELQUES TEMPS D'USAGE.
 - GARDER VOTRE NOTICE DE MONTAGE.SI UNE PIÈCE VENAIT A MANQUER.ELLE SERAIT LE PLUS CLAIR.
- MOYEN DE COMMUNIQUER AVEC VOTRE REVENDEUR.**

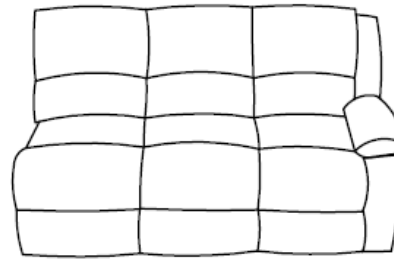
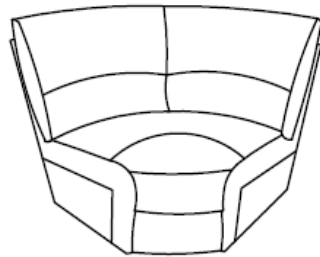
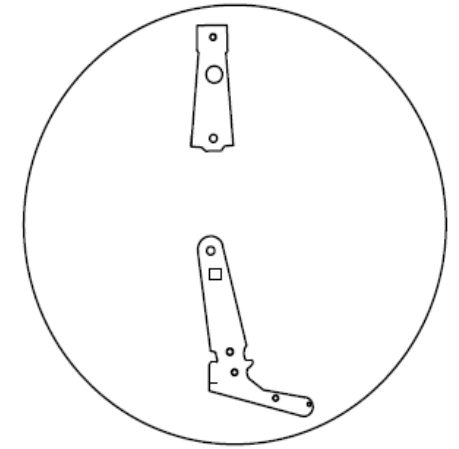
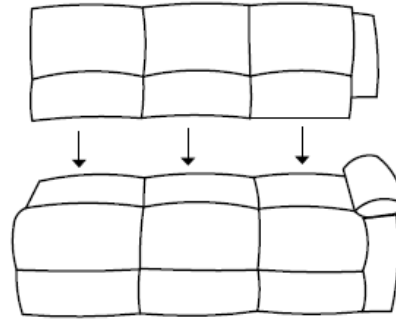
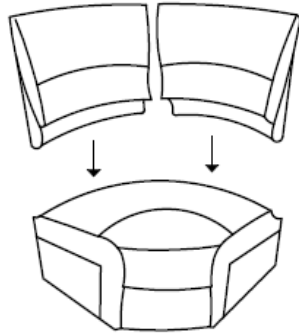
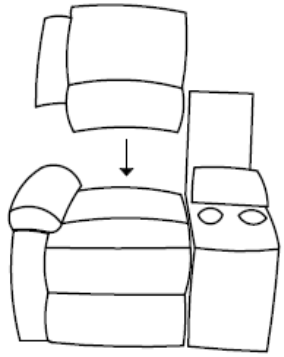

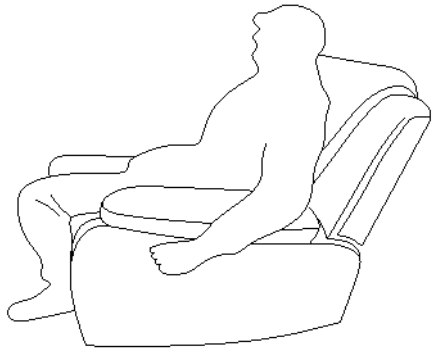

(1) Etape1: Asseyez-vous confortablement dans le canapé relax .

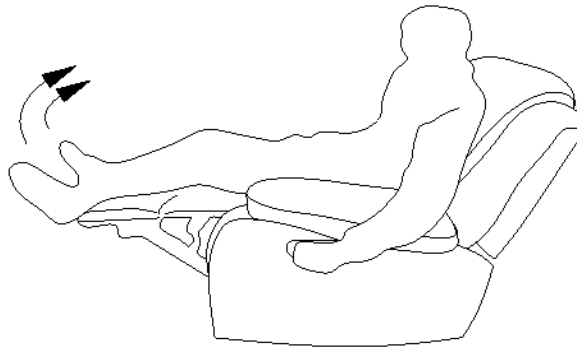

(2) Etape2: tirez sur la poignée enlevant les jambes a l'horizontal pour faciliter la montée du relax .

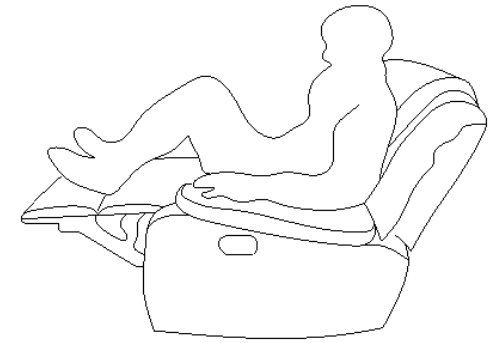

(3) Etape3: Appuyez sur le devant du canapé comme ci-dessus à l'aide de votre pied pour vous mettre en position presque horizontale.

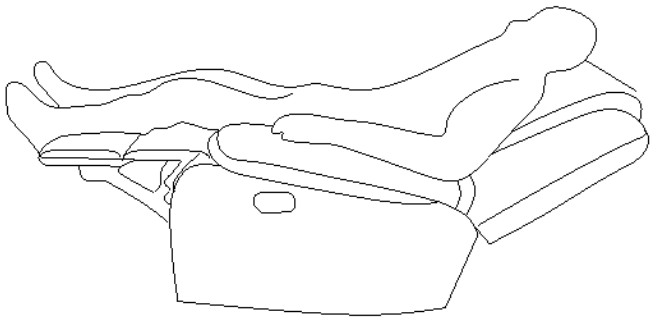

(4) Etape4: en position horizontale, si vous vous relevez, la position intermediaire du canapé reviendra automatiquement.

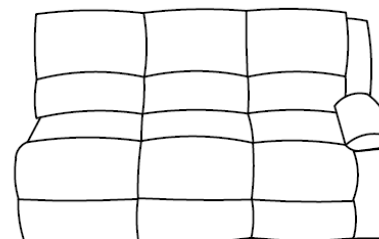
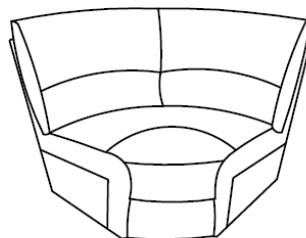
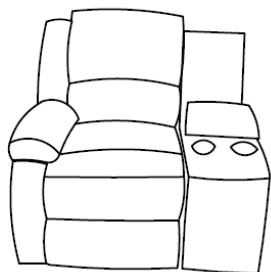

9121L RELAX MANUEL (ANGLE A GAUCHE / LEFT ANGLE)

INSTRUCTION D'ENTRETIEN

- ASPIRER RÉGULIÈREMENT**
- STOCKER DANS UN ENDROIT SEC .**

CONSEILS DE MONTAGE:

- POUR LE MONTAGE,POSER LES DIFFÉRENTS ÉLÉMENTS SUR UNE SURFACE QUI NE LÈS ENDOMMAGENT PAS.**
- AVANT LA PREMIÈRE UTILISATION,VÉRIFIER BIEN QUE LÈS VIS SOIENT BIEN TOUTES SERREES.**



- NE JAMAIS UTILISER DE PRODUITS ABRASIF:POUDRE,LAINE D'ACIER,SOLVANT**
 - NE PAS MOILLER.**
 - NE JAMAIS FORCER LÈS ASSEMBLAGES.**
 - RESSERRER LÈS VIS APRÈS QUELQUES TEMPS D'USAGE.**
 - GARDER VOTRE NOTICE DE MONTAGE.SI UNE PIÈCE VENAIT A MANQUER.ELLE SERAIT LE PLUS CLAIR.**
- MOYEN DE COMMUNIQUER AVEC VOTRE REVENDEUR.**

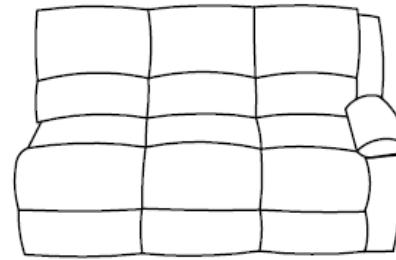
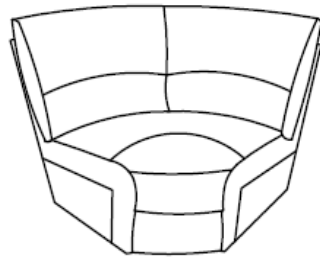
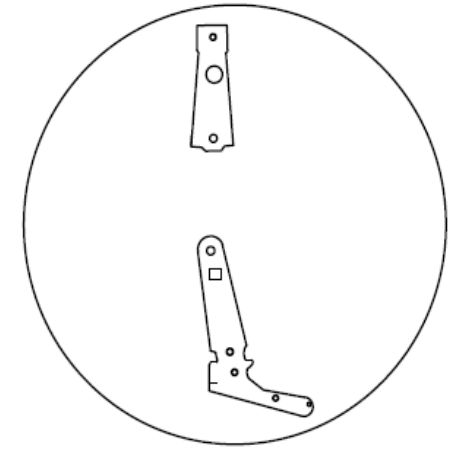
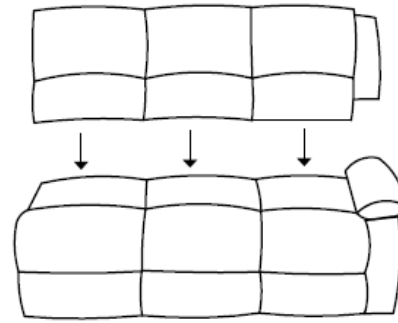
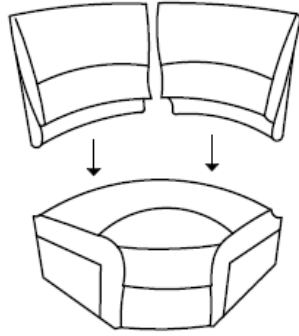
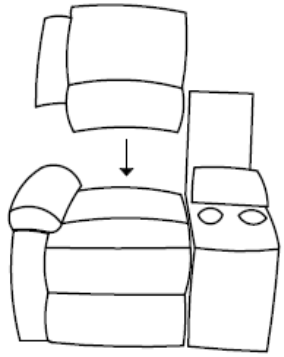

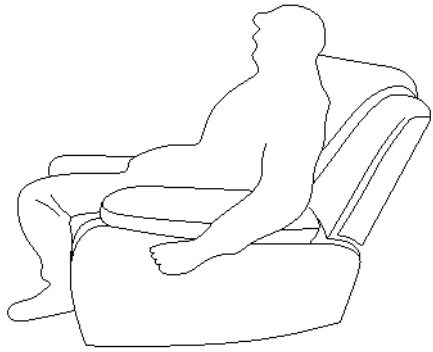

(1) Etape1: Asseyez-vous confortablement dans le canapé relax .

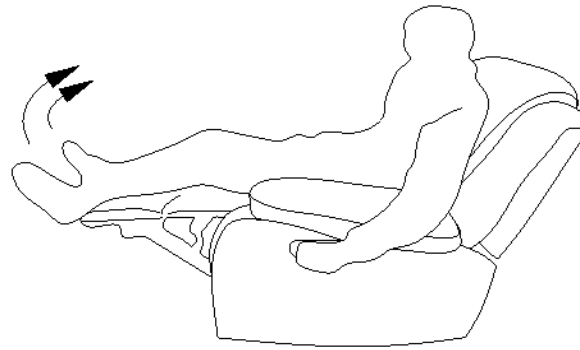

(2) Etape2: tirez sur la poignée enlevant les jambes a l'horizontal pour faciliter la montée du relax .

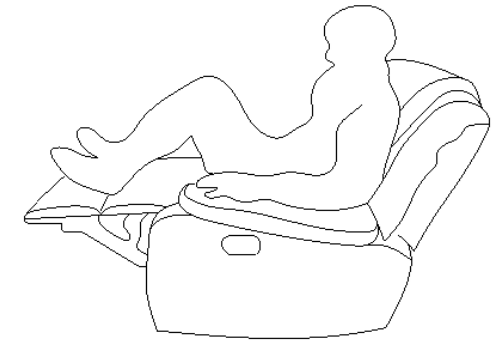

(3) Etape3: Appuyez sur le devant du canapé comme ci-dessus à l'aide de votre pied pour vous mettre en position presque horizontale.

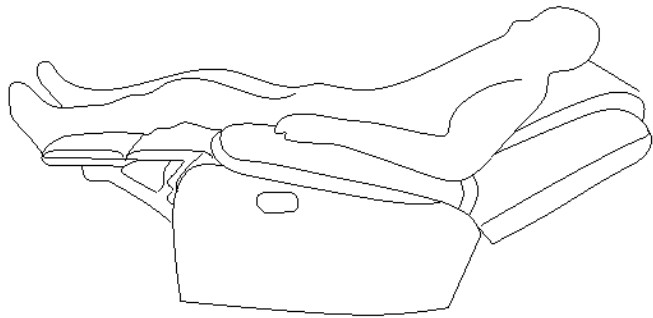

(4) Etape4: en position horizontale, si vous vous relevez, la position intermediaire du canapé reviendra automatiquement.